

# 精密レギュレータ

## ■標準仕様

型番	BN-3RT1100	BN-3RT1200
呼径	6A	8A
管接続口径	Rc 1/8	1/4
使用流体	空気	
使用圧力	1.0以下	
最低供給圧力	設定圧力 + 0.05MPa 以上*	
設定圧力範囲	2K : 0.005 ~ 0.2 4K : 0.01 ~ 0.4	
耐圧力	1.5	
周囲温度	5 ~ 60	
質量	0.2 (圧力計・ブラケット含む)	0.3 (圧力計・ブラケット含む)
付属品	圧力計	標準装備
	ブラケット	標準装備

\*流量が0の場合の最低供給圧力。  
流量がある場合、必要な最低供給圧力が流量に応じて高くなります。

## ■型式表示

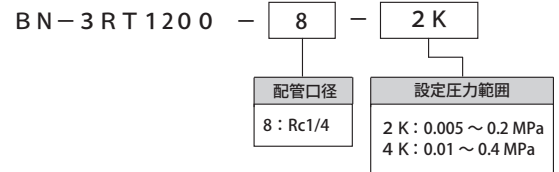
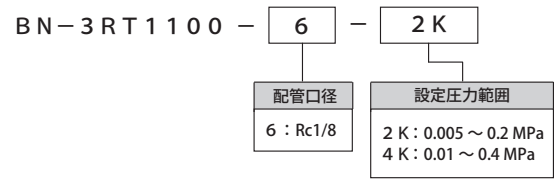

## ■寸法図

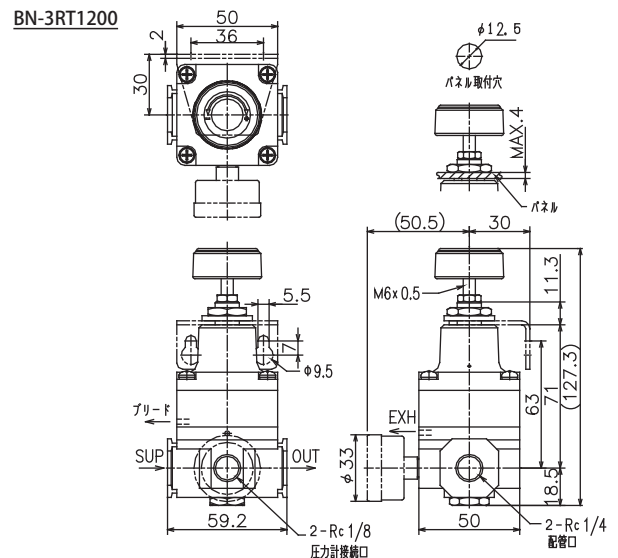
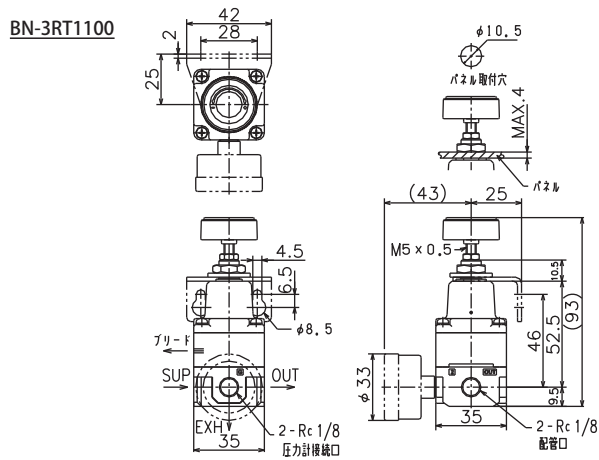

## ■流量特性

●BN-3RT1100-6-2K

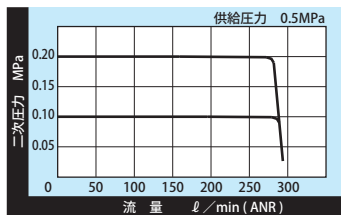

●BN-3RT1100-6-4K

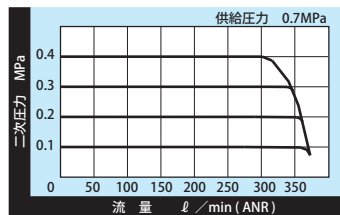

●BN-3RT1200-8-2K

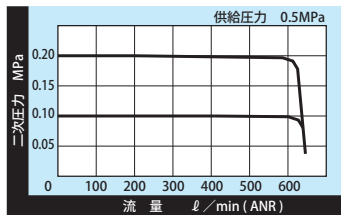

●BN-3RT1200-8-4K

