

足踏切替バルブ

型式表示

BN-4PA 31 RC - 8

ポート数	オプション	配管口径
31 : 3ポート 41 : 4ポート	無記号 : 標準 R : ロック機構 C : 保護カバー RC : ロック機構・保護カバー	8 : Rc1/4

ロック機構は、ペダルを一度踏むとペダルが踏まれた状態を保持し、もう一度ペダルを踏むと解除されます。

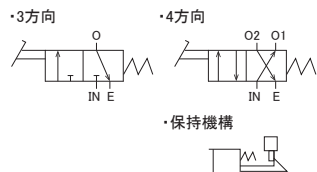

寸法図

●BN-4PA41

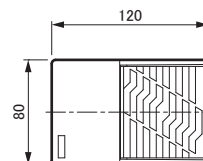
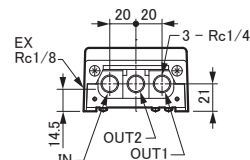

●BN-4PA31

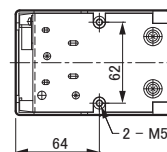
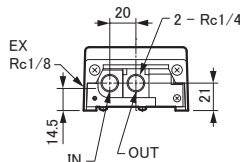

標準仕様

型番	BN-4PA31	BN-4PA41
ポート数	3ポート	4ポート
呼径	8A	
管接続口径	IN・OUT Rc	1/4
	EX Rc	1/8
使用流体	空気	
使用圧力	MPa 0~0.7	
耐圧力	MPa 1.5	
踏込力	N MAX29	
周囲温度	°C 5~60	
有効断面積	mm ² 6.5	
質量	kg 0.7	

* 常開タイプは別途お問い合わせください。

保護カバー付

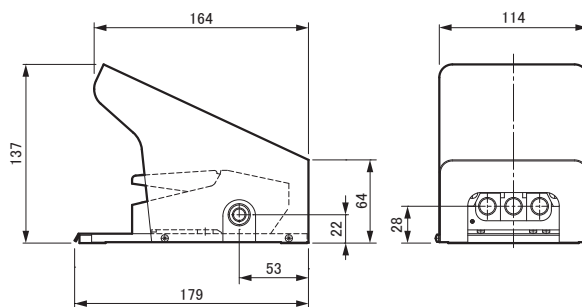

ドレントラップ

標準仕様

名称	スナップトラップ		ヘビードレン	トリップエルトラップ
型番	NH-503J2	NH-503J2H	NH-5L3	NI-505
呼径	15A			20A
管接続口径	Rc 1/2			NPT 3/4
出口管接続口径	G 1/4			NPT 1/4
使用流体	圧縮空気			
使用圧力	MPa 0.14~1.0	0.14~1.5	0.14~1.0	0.07~2.1
耐圧力	MPa 1.5	2.1	1.5	3.0
周囲温度	°C 5~60			
自動排出量	cm ³ /1回 10		24	250
質量	kg 1.1			2.8



寸法図

●NH-503J2 / NH-503J2H

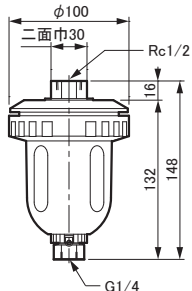

●NH-5L3

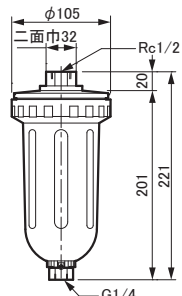

●NI-505

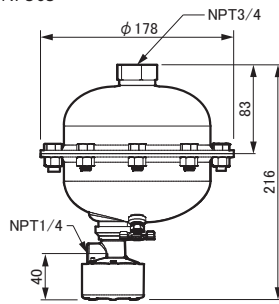

NI-505